

FASI OPERATIVE DI PROGETTO

FASE 1 - Pulizia del tubo esistente



Detriti da eliminare prima dell'inizio lavori

FASE 2 - Posizionamento distanziatori

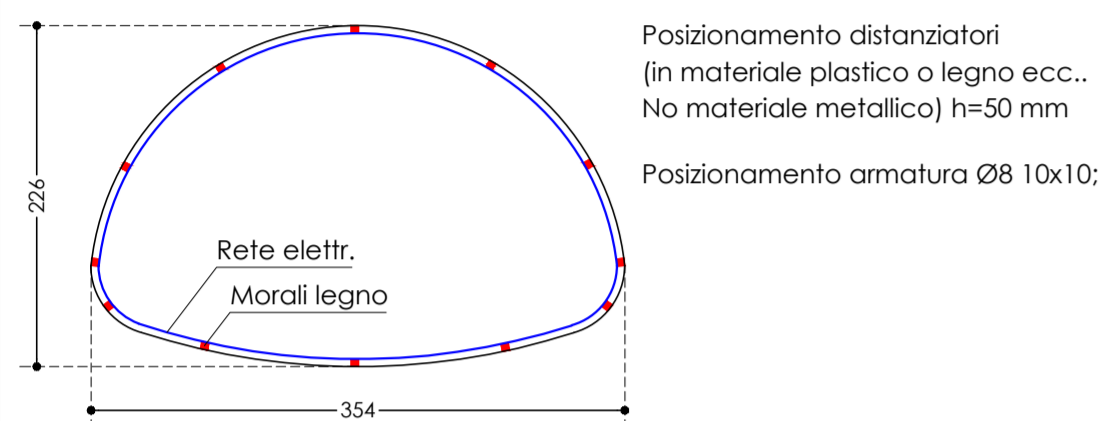

Posizionamento distanziatori (in materiale plastico o legno ecc... No materiale metallico) h=50 mm
Posizionamento armatura Ø8 10x10;

FASE 3 - Posizionamento tralicci metallici distanziatori per rete elettrosaldata

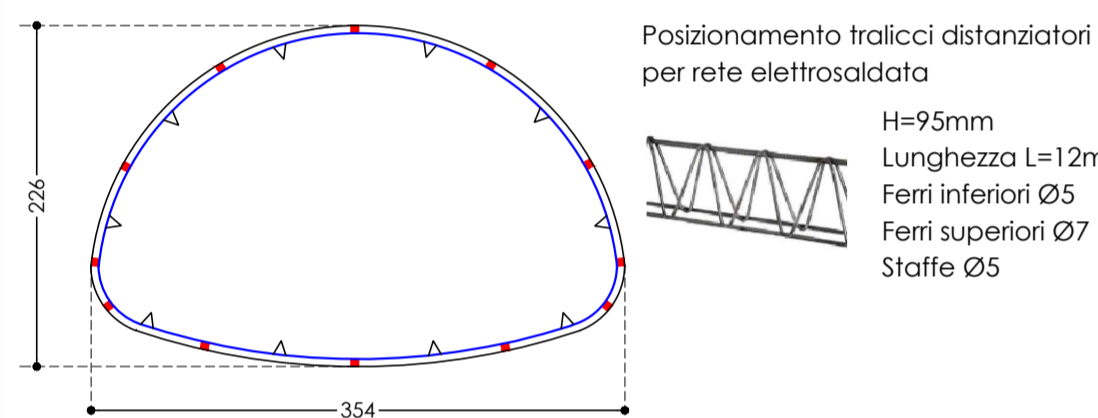

Posizionamento tralicci distanziatori per rete elettrosaldata
H=95mm
Lunghezza L=12m
Fermi inferiori Ø5
Fermi superiori Ø7
Staffe Ø5

FASE 4 - Posizionamento seconda strato di rete elettrosaldata

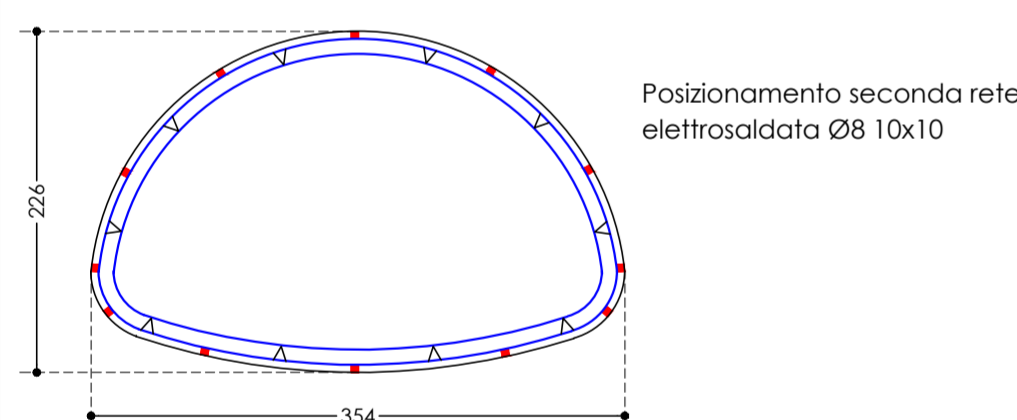

Posizionamento seconda rete elettrosaldata Ø8 10x10

FASE 5 - Posizionamento distanziatori

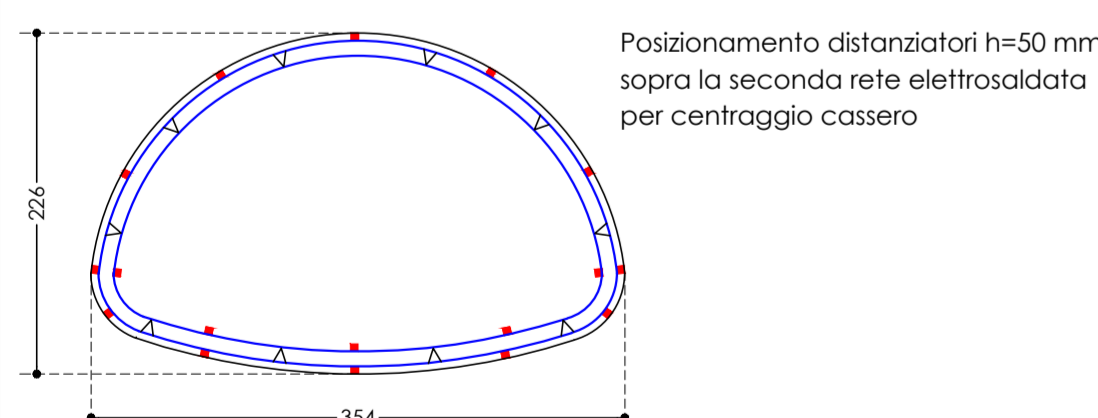

Posizionamento distanziatori h=50 mm sopra la seconda rete elettrosaldata per centraggio cassero

FASE 6 - Posizionamento cassero

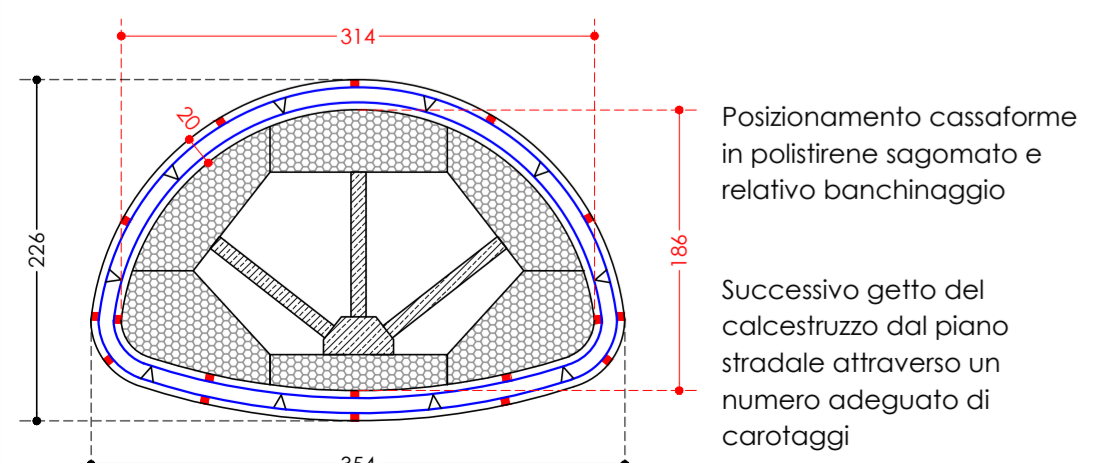

Posizionamento cassero in polistirene sagomato e relativo banchinaggio

Successivo getto del calcestruzzo dal piano stradale attraverso un numero adeguato di carotaggi

CARATTERISTICHE DEI MATERIALI E PRESCRIZIONI TECNICHE

**CALCESTRUZZO SCC AUTOCOMPATTANTE
UNI EN 206-1 UNI EN 206-9 UNI 11040**

- CLASSE DI RESISTENZA : C35/45
- CLASSE DI ESPOSIZIONE : XC2
- CLASSE DI CONSISTENZA : SCC
- DIAMETRO MASSIMO DELL'AGGREGATO : 10 mm
- MASSIMO RAPPORTO A/C : 0,60

ACCIAIO PER CEMENTO ARMATO

- TIPO : B450C
- TENSIONE DI SNERVAMENTO : f_{yk} > 450 MPa
- TENSIONE CARATTERISTICA A ROTTURA : f_{tk} > 540 MPa

SEZIONE LONGITUDINALE

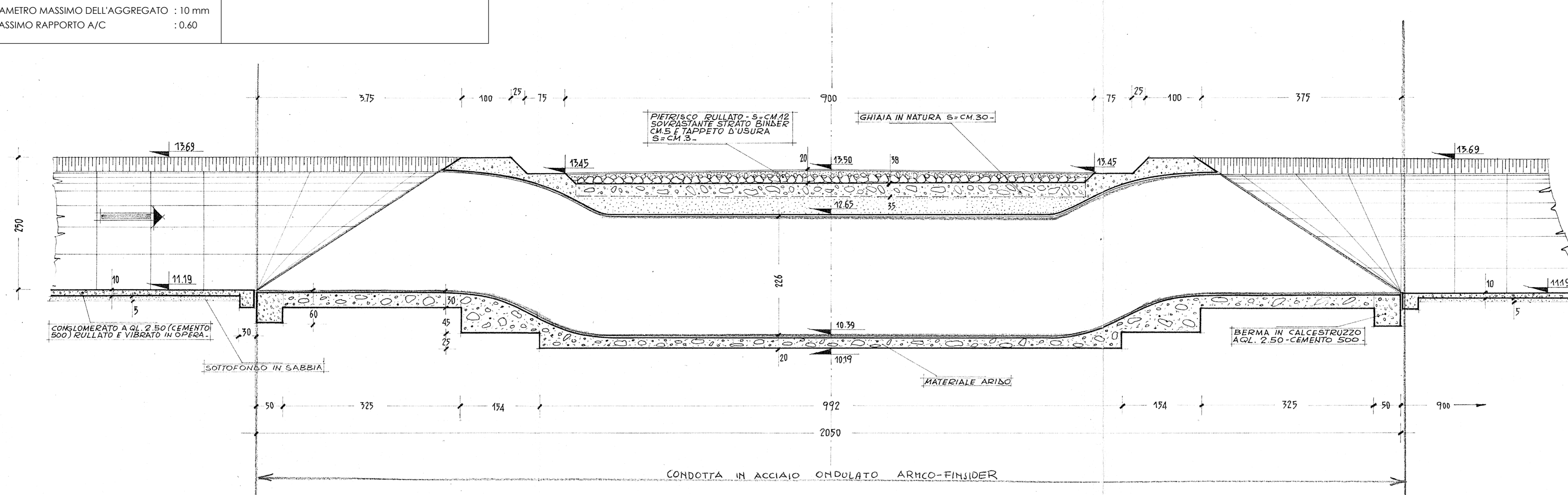

SEZIONE TRASVERSALE A-A

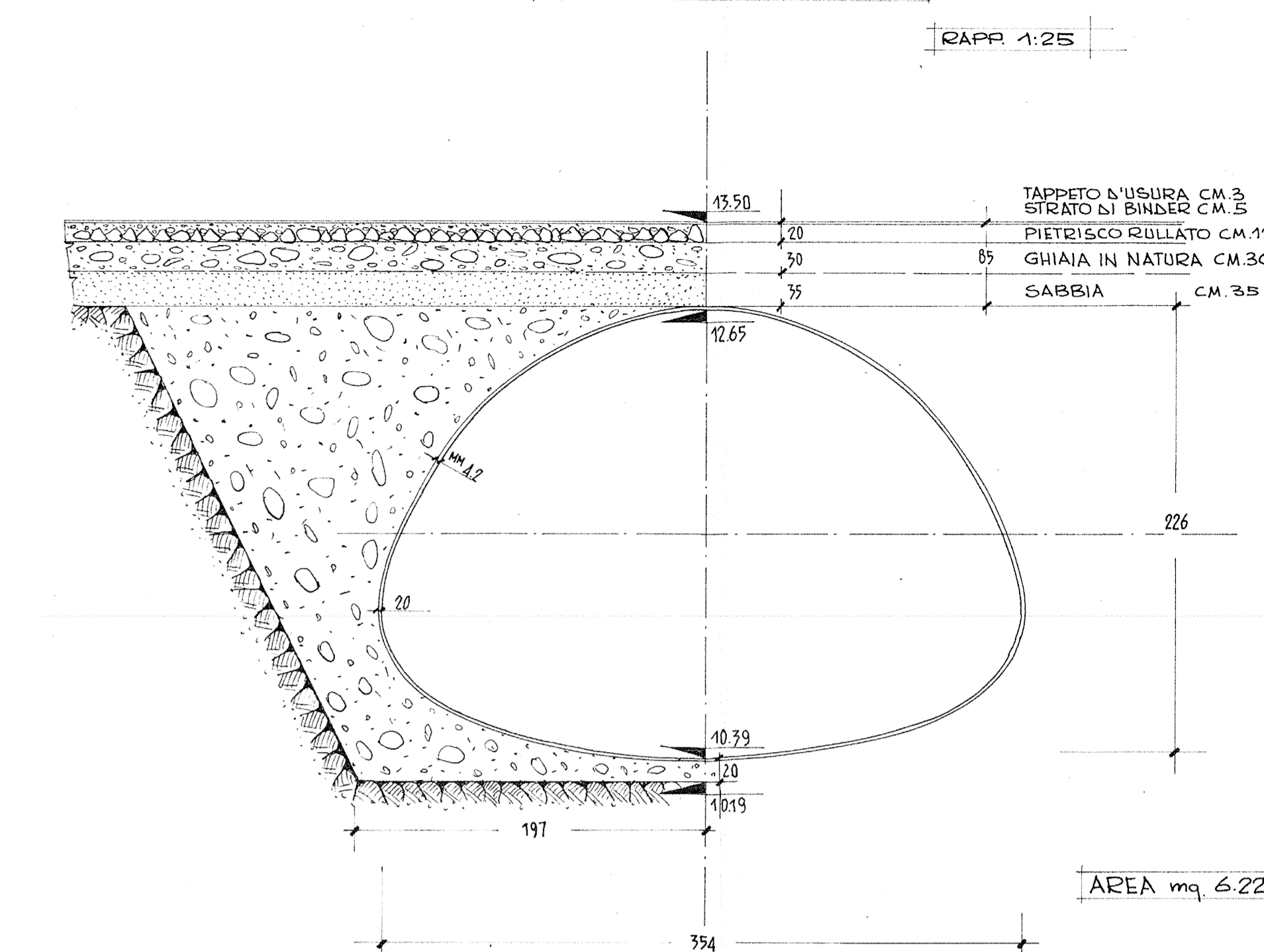

VISTA DALL'ALTO

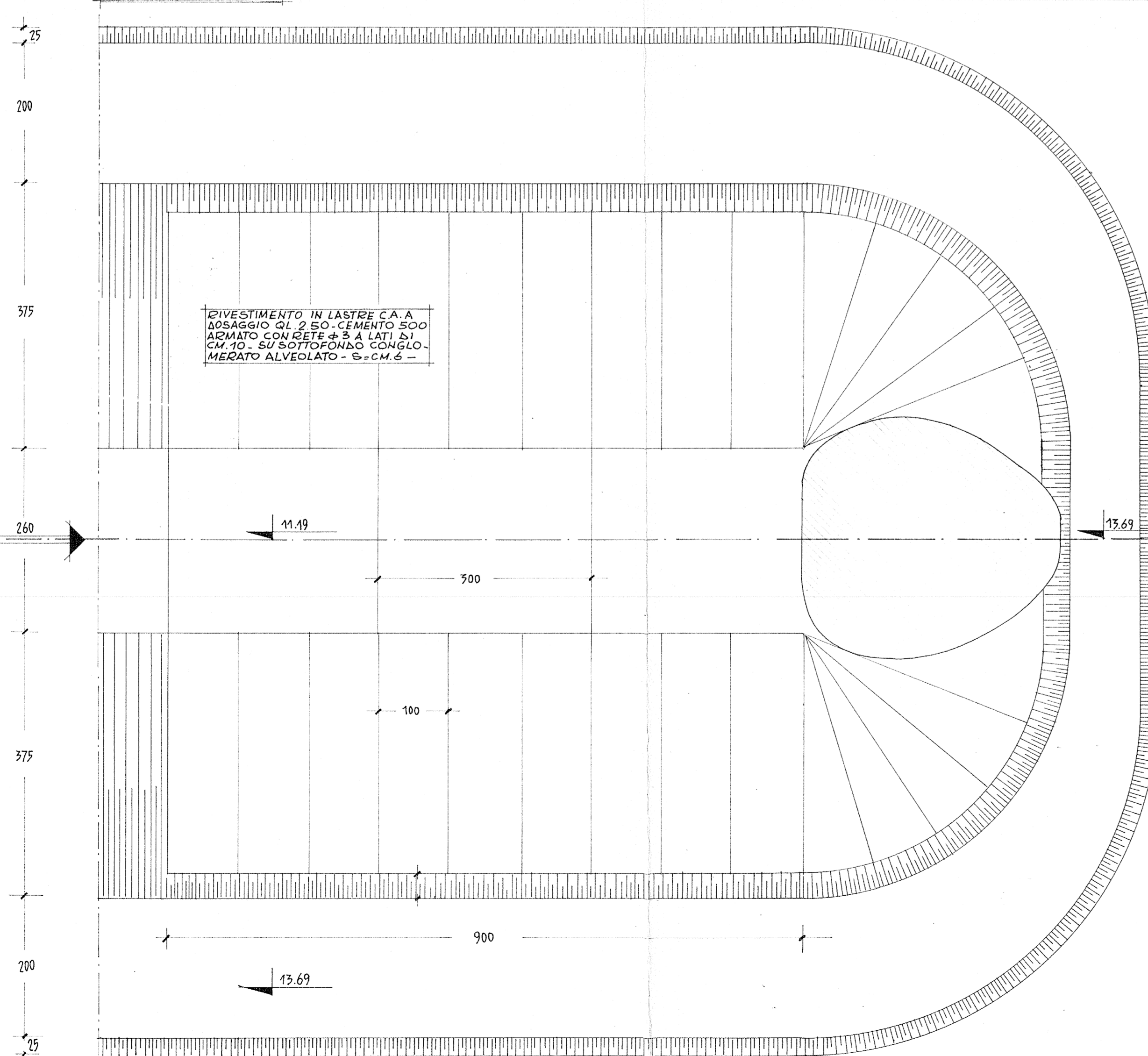

TUBAZIONE SCOPERTA

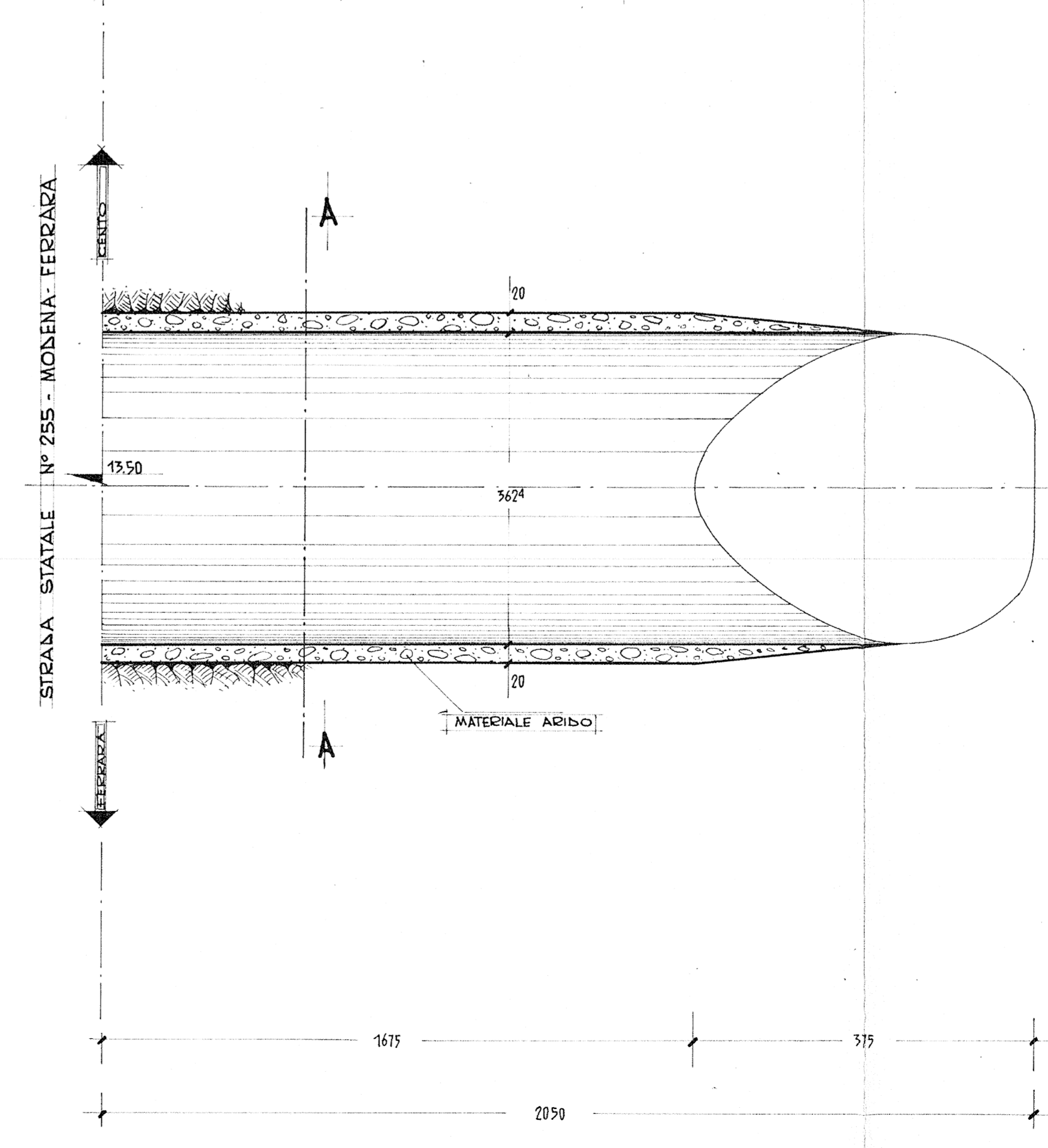

CONSORZIO DI BONIFICA PIANURA DI FERRARA

Sede legale e recapito postale:
44121 Ferrara - Via Borgo dei Leoni, 28 - C.F. 93076450381
web: www.bonificaferrara.it - e-mail: info@bonificaferrara.it
pec: posta.certificata@pec.bonificaferrara.it

ATTRAVERSAMENTO SP66 - CORPORENO

PROGETTO ESECUTIVO

Provincia di Ferrara
Comuni di Cento

Interventi di ripristino di un manufatto idraulico di attraversamento della strada provinciale SP66 in località Corporeno, comune di Cento (FE)

ELABORATI GRAFICI

STATO DI FATTO E FASI OPERATIVE DI PROGETTO

PIANTA E SEZIONI

Data: _____ Elab.: **2.2**

IL PROGETTISTA (Dott. Ing. Marco Volpin) IL PROGETTISTA DELLE STRUTTURE (Dott. Ing. Elisa Mariezze) IL RESPONSABILE DEL PROCEDIMENTO (Geom. Marco Ardizzone)

